



Руководство пользователя

Монитор видеодомофона

ANVIZOR AND-27MDV Roni



СОДЕРЖАНИЕ

| | |
|---|----|
| 1. Меры предосторожности..... | 3 |
| 2. Комплектация..... | 3 |
| 3. Внешний вид устройства..... | 4 |
| 4. Основные функции и особенности..... | 4 |
| 5. Возможности подключения..... | 5 |
| 5.1. Подключение двух вызывных панелей..... | 5 |
| 5.2. Подключение вызывных панелей и видеокамер..... | 5 |
| 6. Схема подключения..... | 6 |
| 7. Выбор кабеля..... | 7 |
| 8. Установка..... | 8 |
| 9. Инструкция по эксплуатации..... | 8 |
| 9.1. Главное меню..... | 8 |
| 9.2. Ответ на входящий вызов..... | 10 |
| 9.3. Просмотр видео от панели и видеокамер (смотреть)..... | 10 |
| 9.4. Настройка громкости, яркости, контраста, цвета и формата изображения (4:3 или 16:9)..... | 11 |
| 9.5. Внутренний вызов монитора (интерком)..... | 11 |
| 9.6. Функция общего вызова (вещание)..... | 11 |
| 9.7. Режим «не беспокоить»..... | 11 |
| 9.8. Прослушивание мониторов (слушать)..... | 11 |
| 9.9. Захват (сохранение) изображений..... | 12 |
| 9.9.1. Автоматический захват изображений..... | 12 |
| 9.9.2. Ручной захват изображений..... | 12 |
| 9.10. Функция видеорегистратора (DVR)..... | 12 |
| 9.11. Запись видео вручную..... | 13 |
| 9.12. Параметры записи изображений и видео..... | 13 |
| 9.13. Сообщение для семьи и автоответчик (запись, сообщение)..... | 13 |
| 9.14. Просмотр фото, видео и файлов мультимедиа..... | 13 |
| 9.14.1. Просмотр сохраненных изображений (фото)..... | 14 |
| 9.14.2. Просмотр записанного видео и файлов DVR (видео)..... | 14 |
| 9.14.3. Просмотр фотографий, записанных на SD карту(фоторамка)..... | 14 |
| 9.14.4. Прослушивание музыкальных файлов с SD карты (музыка)..... | 15 |
| 9.14.5. Установка мелодии MP3 на вызов..... | 15 |
| 9.15. Удаление файлов..... | 15 |
| 9.16. Будильник..... | 16 |
| 9.17. Ночной режим..... | 16 |
| 9.18. Часы и календарь (часы)..... | 16 |
| 9.19. Системные настройки (настройки)..... | 16 |
| 10. Характеристики..... | 18 |
| 11. Гарантийный талон..... | 19 |

Меры предосторожности

Внимательно прочтите данную инструкцию и храните ее в надежном месте. Работы по подключению устройства должны проводиться квалифицированным специалистом.

Не используйте устройство во влажных помещениях.

Не используйте устройство вне рабочих температур.

Не устанавливайте устройство вблизи источников тепла.

Не устанавливайте устройство и не прокладываете линии связи вблизи источников электромагнитных помех.

Не допускайте механических ударов.

Не перегибайте соединительные провода, это может привести к короткому замыканию и поражению электрическим током.

Не трогайте устройство влажными руками.

При появлении дыма, запаха гари или огня немедленно выключите устройство и свяжитесь с сервисным центром.

Внимание!



Внутри данного устройства имеются неизолированные контакты с напряжением 220 В. Они представляют опасность для жизни и здоровья человека.



Ремонт и техническое обслуживание могут осуществлять только квалифицированные специалисты.

Комплектация



Монитор



Инструкция



Кронштейн



Дюбели



Осушитель



Шурупы



2x5 разъемы
(красный/синий/желтый/
белый/коричневый)



Разъем 4 контакта
(красный/синий/
желтый/белый)



Разъем 4 контакта
(белый/синий/
белый/синий)

Внешний вид устройства

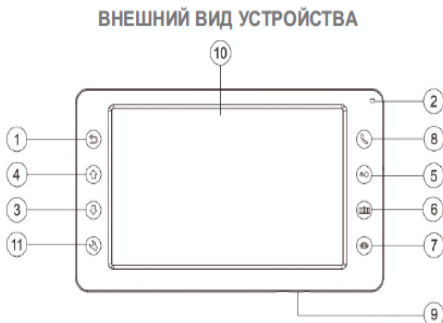

| № | Элемент | Примечание |
|----|-------------------------|---|
| 1 | Кнопка «Назад» | Назад/Отмена |
| 2 | Индикатор питания | Отображает статус устройства |
| 3 | Кнопка «Вниз» | Пролистывание меню вниз/вправо |
| 4 | Кнопка «Вверх» | Пролистывание меню вверх/влево |
| 5 | Кнопка «Открыть замок» | Открывает замок |
| 6 | Кнопка «Открыть ворота» | Открывает ворота |
| 7 | Кнопка «Просмотр» | Просмотр изображения с вызывной панели или камеры |
| 8 | Кнопка «Ответить» | Ответ на входящий вызов/Переадресация вызова/Интерком |
| 9 | Кнопка «Питания» | Включение/Выключение монитора |
| 10 | Дисплей | Разрешение 800x480 |
| 11 | Кнопка «Меню» | Вход в меню монитора/Подтвердить |

Основные функции и особенности

- 7 дюймовый цветной дисплей с разрешением 800x400 точек.
- исполнение без трубки.
- поддержка подключения 2 вызывных панелей, 2 видеокамер или 1 вызывной панели и 3 видеокамер, до 3 дополнительных мониторов.
- адресный интерком, функция общего вызова, функция прослушивания отдельного монитора (аудионяня).
- функция видеорегистратора (DVR), запись видео по детекции движения по одному каналу или вручную по любому из каналов.
- фоторамка (воспроизведение файлов JPEG), кроме режима DVR.
- проигрыватель Mp3.
- автоответчик для посетителей и голосовые сообщения для семьи.
- возможность управлять замком как от вызывной панели, так и от монитора.
- функция «не беспокоить».
- возможность управления дополнительным электромеханическим замком или блоком управления воротами (при помощи дополнительного реле).

Возможности подключения Подключение двух вызывных панелей

В системе может быть 1 основной монитор, 3 дополнительных монитора,
2 вызывные панели и 8 видеокамер.

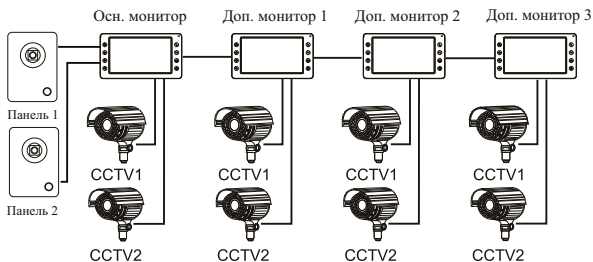

Подключение вызывной панели и видеокамер

В системе может быть 1 основной монитор, 3 дополнительных монитора,
1 вызывная панель и 9 видеокамер.



Схема подключения



AD: Аудио
 VD: Видео
 PWR: Питание
 GND: Общий
 DATA: Шина данных
 CCTV: Видекамера

Примечания:

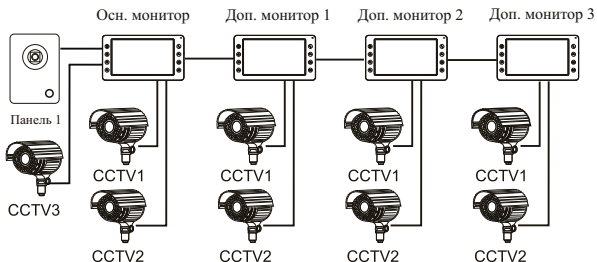
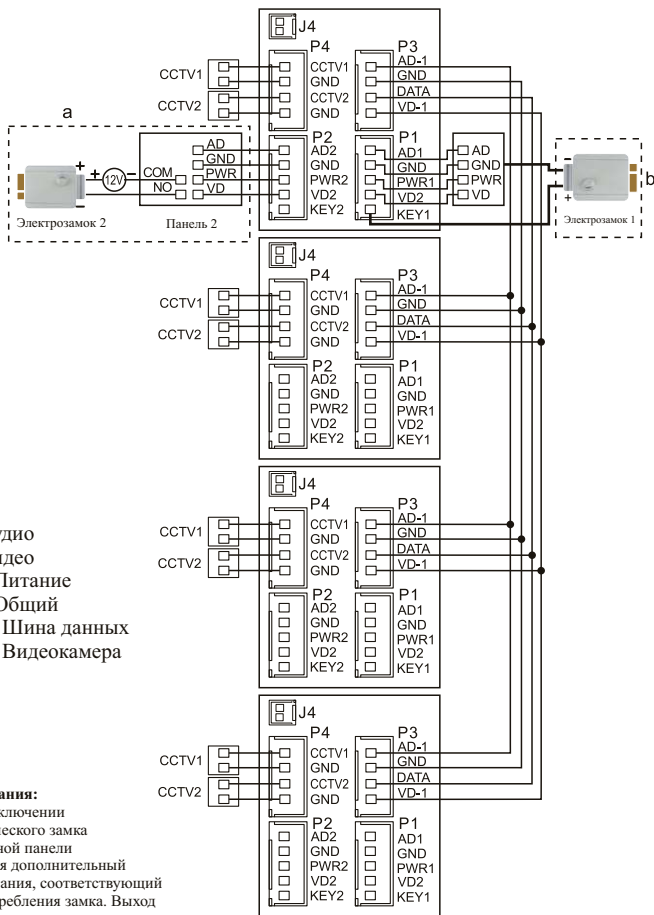
При подключении электрического замка к вызывной панели требуется дополнительный блок питания, соответствующий току потребления замка. Выход KEY является импульсным, т.е. при нажатии кнопки открывания замка, через этот выход происходит разряд конденсатора 2200мкФх12В.

Выбор кабеля

Если используется управление сигналом от вызывной панели,
то требования к кабелям следующие:

- расстояние между монитором и вызывной панелью менее 30 метров - экранированный кабель 4x0.5 кв. мм

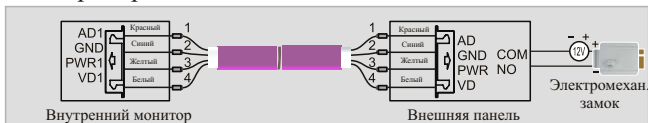

- расстояние между монитором и вызывной панелью от 30 до 100 метров - кабель РК-75 + кабель 3x0.5 кв.мм

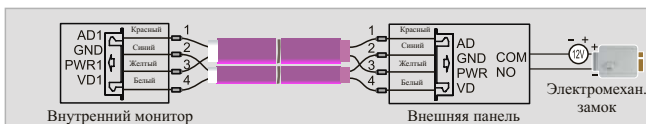

Если используется управление сигналом от монитора,
то требования к кабелям следующие:

- расстояние между монитором и вызывной панелью менее 30 метров - экранированный кабель 6x0.5 кв.мм

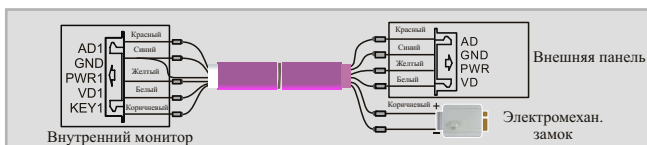

- расстояние между монитором и вызывной панелью от 30 до 100 метров - кабель РК-75-3 + 5x0.5 кв.мм

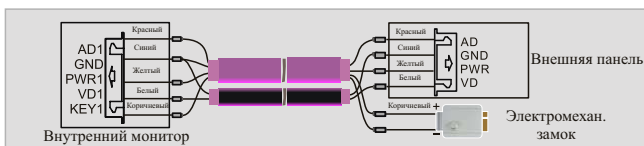

Установка

- перед началом установки убедитесь в наличии необходимых кабелей.
- определите место установки монитора: рекомендуемая высота установки монитора: 1.5-1.6 метра.
- не подключайте питание до окончания установки.
- снимите кронштейн с монитора.
- установите кронштейн на стену.
- подключите кабель, согласно приведенной выше схемы.
- закрепите монитор на кронштейне.
- включите питание монитора, после его установки и выполнения всех подключений.

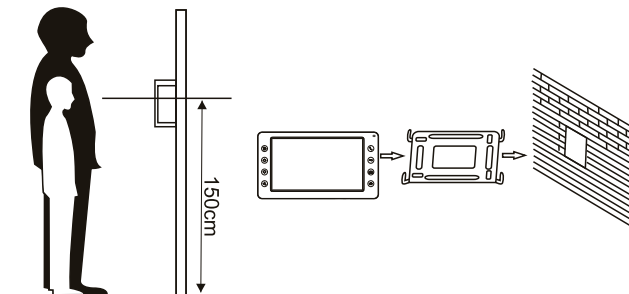

Инструкция по эксплуатации





Главное меню

В режиме ожидания нажмите кнопку  для входа в главное меню.







| № | Изобр. | Функции | Примечание |
|----|---|-----------|---|
| 1 |  | Интерком | Вызов подключенных мониторов или переадресация вызовов |
| 2 |  | Запись | Запись аудиосообщения для прослушивания на мониторе или для автоответчика |
| 3 |  | Слушать | Режим «аудионяня». Прослушивание подключенного монитора |
| 4 |  | Смотреть | Просмотр изображения с подключенных мониторов или камер |
| 5 |  | Вещать | Режим «громкая связь». Общее оповещение на все подключенные мониторы |
| 6 |  | Настройки | Настройки системы |
| 7 |  | Видео | Воспроизведение и удаление файлов, записанных видеорегистратором (DVR) |
| 8 |  | Музыка | Проигрыватель MP3 файлов, записанных на SD карту |
| 9 |  | Часы | Отображение календаря и часов в режиме ожидания |
| 10 |  | Сообщение | Прослушивание и удаление аудиосообщений, записанных на мониторе и автоответчиком. |
| 11 |  | Фото | Просмотр и удаление фотоснимков, записанных с помощью вызывной панели |
| 12 |  | Фоторамка | Просмотр и удаление фотоснимков, записанных на SD карту |



Ответ на входящий вызов

Когда посетитель нажимает кнопку вызова на панели, на всех мониторах в доме одновременно играет мелодия вызова и на экране отображается «Входящий вызов». Для того чтобы ответить посетителю необходимо нажать кнопку . Если Вы хотите открыть замок посетителю, нажмите кнопку  в режиме вызова или разговора. После этого на экране отобразится «открыт замок панели». Для открытия ворот (при использовании дополнительного реле) нажмите . При вызове с другой панели в ходе разговора, на мониторе отобразится «Посетитель у панели 2». Для переключения на вторую панель в данной ситуации нажмите кнопку .







Просмотр видео от панели и видеокамер (Смотреть)

В режиме ожидания войдите в главное меню, а затем выберите  для просмотра изображения с первой вызывной панели или в режиме ожидания нажмите кнопку . В режиме просмотра нажмите  для выбора нужного Вам канала (панели, видеокамеры). В режиме просмотра видео с панели Вы можете нажать  для разговора и  для открытия замка.



Настройка громкости, яркости, контраста, цвета и формата изображения (4:3 или 16:9)

В режиме разговора, вызова, громкой связи, «аудионяни» или интеркома нажмите кнопку  или  для настройки громкости, затем последовательно нажимайте кнопку  для настройки параметров изображения.



Внутренний вызов монитора (Интерком)

Для вызова подключенных мониторов выберите  в главном меню или нажмите . Если у Вас более двух мониторов, Вы увидите их список. Выберите необходимый Вам и нажмите кнопку  или  для вызова. Для ответа необходимо нажать кнопку  или  для сброса вызова.





Функция общего вызова (Вещание)

Эта функция позволяет Вам передать информацию на все подключенные мониторы. Для выполнения общего вызова войдите в главное меню и выберите  или нажмите и удерживайте кнопку . После этого на экране отобразится «громкая связь». На других подключенных мониторах высветится сообщение «громкая связь включена», и Вы сможете передать голосовое сообщение на все мониторы.

Режим «Не беспокоить»

Включение и выключение режима «Не беспокоить» производится в настройках системы. Для этого выберите  или нажмите кнопку . При включении данной функции монитор не будет издавать звуковой сигнал в режимах вызова от панели, интеркома или общего вызова. Когда эта функция включена, индикатор будет мигать.

Прослушивание мониторов (Слушать)

В главном меню выберите  и нажмите . Если у Вас подключено более 1 монитора, Вы увидите их список. Выберите нужны Вам и нажмите  или  для прослушивания. На дисплее Вашего монитора будет отображаться надпись «прослушивание». Режим работает в случае, когда в настройках включена функция «Режим прослушивания».



Захват (Сохранение) изображений

Автоматический захват изображений

Монитор может автоматически делать фотографии посетителей при нажатии на кнопку вызывной панели. Для включения данной функции в системном меню необходимо установить «Количество автоматических снимков» равное 1, 2 или 3.

Ручной захват изображений

В режиме просмотра или разговора нажмите  для сохранения фотографии.

Функция видеорегистратора (DVR)

Видеозапись с применением данной функции может вестись с одной из подключенных панелей или камер. Для работы этой функции необходимо вставить SD карту в домофон, отформатировать ее, а также корректно установить текущую дату и время. Для круглосуточной записи следовать использовать временной интервал от 00:01 до 23:59. Возможные скорости записи: 2, 4, 6, 8, 20 к/с. В режиме видеорегистратора запись ведется со звуком. Для корректной работы необходимо использовать SD карты не менее 10 класса, объемом от 8 до 32 Гб.

Запись видео вручную







В режиме разговора или просмотра нажмите и удерживайте кнопку . Видео записывается только при наличии установленной SD карты.

Параметры записи изображений и видео

| Память | Разрешение | Кол-во снимков |
|-------------------|---------------------|--------------------|
| Встроенная память | 640x480 или 320x240 | Максимум 100 |
| Внешняя SD карта | 640x480 или 320x240 | Зависит от емкости |

| Емкость SD карты | Разрешение | Кадры в секунду |
|------------------|---------------------|-----------------|
| 8 - 32 ГБ | 640x480 или 320x240 | 2/4/6/8/10 |



Сообщение для семьи и автоответчик (запись, сообщение)

В главном меню выберите  и нажмите . После этого запись начнется автоматически, по окончании записи еще раз нажмите кнопку . Записанное сообщение можно будет прослушать и удалить через меню. Для прослушивания сообщений выберите  и нажмите кнопку , выберите сообщение из списка и повторно нажмите кнопку . Для удаления сообщения - выберите его из списка и удерживайте кнопку .





Просмотр фото, видео и файлов мультимедиа

Для входа в главное меню нажмите . Если есть непросмотренные файлы, то они будут отображаться в правом углу иконки соответствующего меню в виде красной точки. Для просмотра и воспроизведения файлов войдите в необходимый пункт меню. Все имена файлов содержат дату и время создания.





Просмотр сохраненных изображений (фото)

Для входа в список файлов в главном меню выберите  и нажмите кнопку . Если есть непросмотренные файлы, то они будут выделены цветом. Для просмотра фото выберите имя файла, который Вы хотите посмотреть и нажмите кнопку .

Просмотр записанных видео и файлов DVR (видео)





Для входа в список файлов в главном меню выберите  и нажмите кнопку . Если есть непросмотренные файлы, то они будут выделены цветом. Для просмотра видео выберите имя файлы, который Вы хотите посмотреть и нажмите . Для настройки громкости воспроизведения файла во время просмотра нажмите и удерживайте кнопку  или  и установите желаемый уровень.

Просмотр фотографий, записанных на SD карту (фоторамка)

Режим «фоторамка» работает только при наличии SD карты. Предварительно SD карту необходимо отформатировать в домофоне, затем с компьютера поместить в папку PHOTO на карте памяти необходимые фотографии. Для входа в список файлов в главном меню выберите  и нажмите . Для просмотра фотографии выберите соответствующее имя файла и нажмите . Для запуска автоматического просмотра фото нажмите кнопку  или .

Примечание: при использовании «фоторамки» функция «DVR» не работает.

Прослушивание музыкальных файлов в SD карты (музыка)

Режим «Музыка» работает только при вставленной в монитор SD карте. Предварительно необходимо отформатировать SD карту в домофоне, а затем с компьютера поместить музыку (формат Mp3) в папку MUSIC на карте памяти. Для входа в список файлов в главном меню выберите  и нажмите . Для воспроизведения выберите имя файла, который Вы хотели прослушать и нажмите . После этого файлы будут воспроизводиться автоматически по порядку. Для настройки воспроизведения нажмите и удерживайте кнопку  или .



Установка MP3 мелодии на вызов

Данная функция работает только при вставленной SD карте. Для установки своей мелодии на вызов с панели 1 или 2, на вызов интеркома или как мелодию будильника, то для начала необходимо отформатировать SD карту в домофоне, а затем с помощью компьютера поместить необходимые мелодии в соответствующую папку на карту памяти. Папки находятся в каталоге MYRING на карте памяти: ALARM - мелодия будильника, DOOR1 - вызов с панели 1, DOOR2 - вызов с панели 2, INTERCOM - вызов по интеркому.



Удаление файлов

Для удаления файлов в нужном меню выберите необходимый файл и удерживайте кнопку , а затем подтвердите удаление.



Будильник

Для настройки будильника в главном меню выберите  и нажмите , затем перейдите на вкладку «будильник» и произведите настройку даты и времени. После этого установите время и дату срабатывания будильника. Всего можно настроить до 5 будильников.



Ночной режим

Функция «ночной режим» позволяет автоматически устанавливать заданный уровень громкости в ночное время суток (с 22 до 7). Для включения данного режима в главном меню выберите  и нажмите , затем перейдите на вкладку «ночной режим» и выполните настройки громкости.

Часы и календарь (часы)

Для входа в режим отображения часов и календаря в главном меню необходимо выбрать  и нажать . Настройка даты и времени производится в системном меню во вкладке «часы».

Системные настройки (настройки)

Для входа в системные настройки в главном меню выберите  и нажмите .

| № | Пункт | Значение | Примечание |
|----|-----------------------------------|-----------------------------------|---|
| 1 | Язык | Русский/Английский | Заводская установка - Англ. |
| 2 | Режим «не беспокоить» | Откл/Вкл | При включении: вызов с панели, интеркома или громкой связи в беззвучном режиме, при этом мигает индикатор питания |
| 3 | Режим «Прослушивание» | Откл/Вкл | Если функция включена, то монитор можно прослушивать с других мониторов |
| 4 | Открытие замка в режиме просмотра | Откл/Вкл | Если функция включена, то замок двери можно открыть в режиме просмотра. |
| 5 | Дополнительные входы | Нет Камера 1&2 Камера 1 | Видеокамеры не подключены Подключены 2 видеокамеры (входы CCTV1 и CCTV2) Подключена 1 видеокамера (вход CCTV2) |
| 6 | Адрес устройства | Комната 1/2/3/4 | Адрес монитора, к которому подключены вызывные панели должен быть 1. Если 2 монитора имеют одинаковый адрес, то функция выделяется цветом |
| 7 | Заводские настройки | ----- | Сброс системных настроек |
| 8 | Формат внутренней памяти | ----- | Форматировать внутреннюю память |
| 9 | Форматировать SD карту | ----- | Форматировать SD карту |
| 10 | Кол-во авт. снимков | 00 01/02/03 | Запись фото не производится Авт. сохр. 1/2/3 снимка |
| 11 | Оставить сообщение | Откл/Вкл | Если функция включена, то посетитель услышит записанное сообщение и сможет оставить свое |
| 12 | Отключение экрана после | От 30 сек до 60 мин | Переводит экран в режим ожидания после указанного времени |
| 13 | Время звонка | От 10 сек до 60 сек | ----- |
| 14 | Громкость звонка | От 01 до 09 | Заводская установка 07 |
| 15 | Мелодия звонка | Панель 1/2/3 Интерком | По умолчанию 01/02/03 Диапазон от 01 до 13 |
| 16 | Повтор звонка | Откл/Вкл | Вызов длится устан. время и повторяется |

Характеристики

| | |
|------------------------------|-------------------------|
| Дисплей | 7" TFT |
| Разрешение дисплея | 800x480 |
| Сенсорный дисплей | Нет |
| Кнопки управления | Сенсорная панель |
| Меню интерфейса | Графическое |
| Схема подключения | 4-х проводная |
| Формат сигнала | PAL/NTSC |
| Кол-во вызывных панелей | 2 |
| Кол-во видеокамер | 2 |
| Поддержка карты памяти | microSD |
| Запись фото | есть |
| Запись видео | есть |
| Запись по детектору движения | есть |
| Переадресация вызова | нет |
| Интерком | есть (адресный) |
| Управление замком | вызывная панель/монитор |
| Фоторамка | есть |
| Голосовое сообщение | есть |
| Будильник | есть |
| Мелодии вызова | 13 + mp3 |
| Питание | АС 220V |
| Тип блока питания | Встроенный |
| Рабочая температура | От 0 до +40 |
| Размеры | 210x120x26 мм |

Производитель оставляет за собой право вносить изменения в характеристики и внешний вид изделия без предварительного уведомления, с целью повышения качества.



Гарантийный талон

Гарантийный талон



Модель _____

Серийный номер _____

Фирма-продавец _____

Адрес _____

Дата продажи _____ печать организации _____

С условиями ознакомлен _____

покупатель

Гарантийные обязательства:

Гарантийный срок - 3 года с даты продажи, но не более 5 лет с даты производства.

Условия, нарушающие гарантийные обязательства:

- неправильное подключение изделия;
- наличие механических, термических или химических повреждений корпуса и электронных плат;
- вскрытие изделия или ремонт силами неавторизованного сервисного центра.

